

英 語 (リスニング)

(解答番号 ~)

第 1 問 (配点 25) 音声は 2 回流れます。

第 1 問は A と B の二つの部分に分かれています。

A 第 1 問 A は問 1 から問 4 までの 4 問です。英語を聞き、それぞれの内容と最もよく合っているものを、四つの選択肢(①~④)のうちから一つずつ選びなさい。

問 1

- ① The speaker is asking Sam to shut the door.
- ② The speaker is asking Sam to turn on the TV.
- ③ The speaker is going to open the door right now.
- ④ The speaker is going to watch TV while working.

問 2

- ① The speaker finished cleaning the bowl.
- ② The speaker finished washing the pan.
- ③ The speaker is cleaning the pan now.
- ④ The speaker is washing the bowl now.

問 3

- ① The speaker received a postcard from her uncle.
- ② The speaker sent the postcard to her uncle in Canada.
- ③ The speaker's uncle forgot to send the postcard.
- ④ The speaker's uncle got a postcard from Canada.

問 4

- ① There are fewer than 20 students in the classroom right now.
- ② There are 22 students in the classroom right now.
- ③ There will be just 18 students in the classroom later.
- ④ There will be more than 20 students in the classroom later.

これで第1問Aは終わりです。

B

第1問Bは問5から問7までの3問です。英語を聞き、それぞれの内容と最もよく合っている絵を、四つの選択肢(①~④)のうちから一つずつ選びなさい。

問 5

5

①

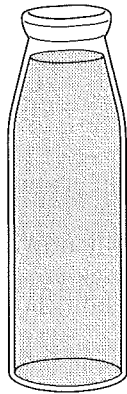

②

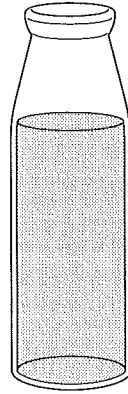

③

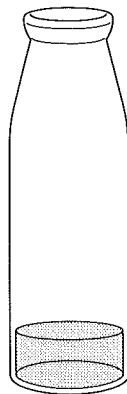

④

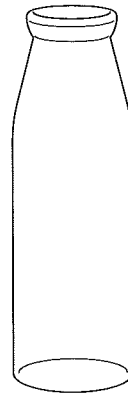

問 6

6

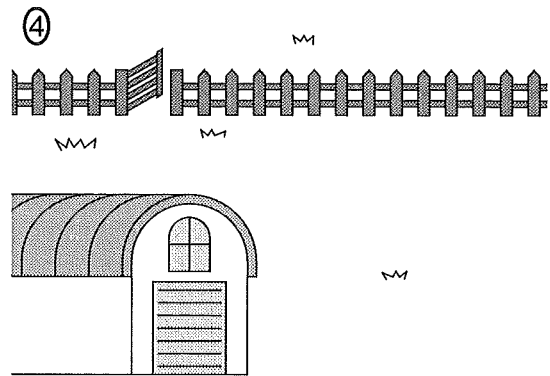
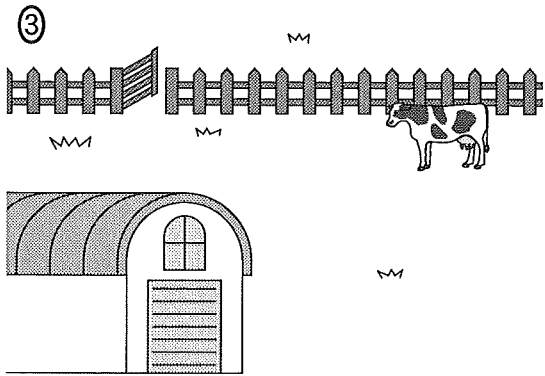
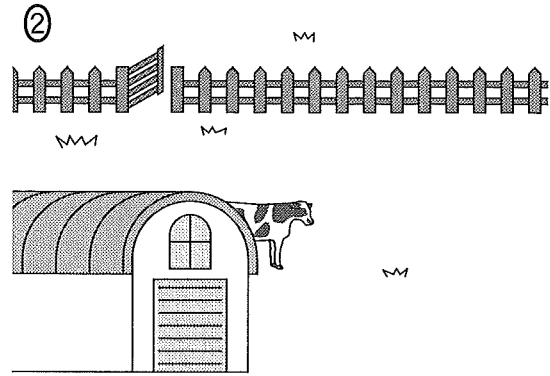
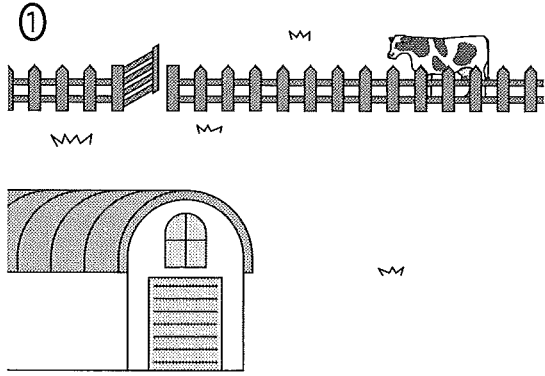

問 7 7

①

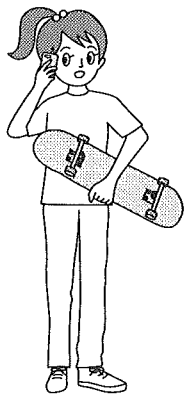

②

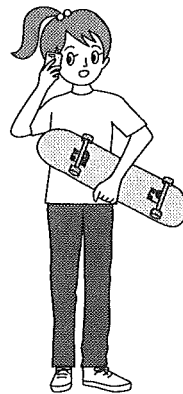

③

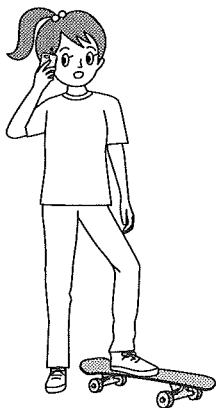

④

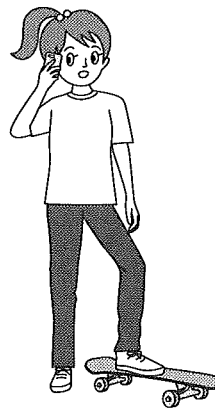

これで第1問Bは終わりです。

第2問 (配点 16) 音声は2回流れます。

第2問は問8から問11までの4問です。それぞれの問いについて、対話の場面が日本語で書かれています。対話とそれについての問いを聞き、その答えとして最も適切なものを、四つの選択肢(①~④)のうちから一つずつ選びなさい。

問8 バーチャルイベントで、友人同士のプロフィール画像(avatar)を当てあっています。

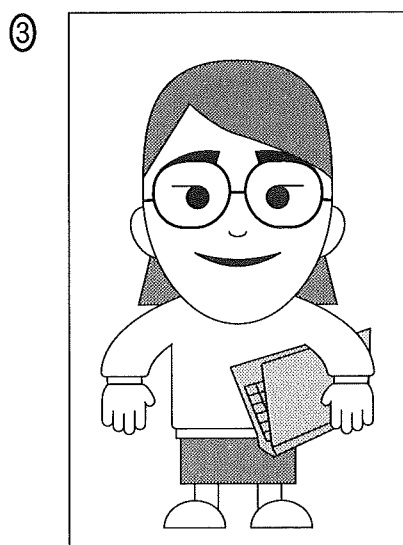
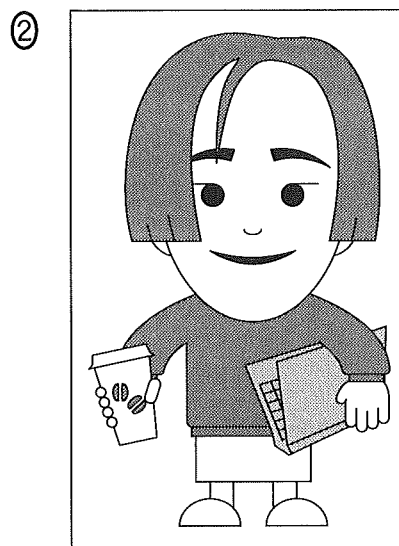
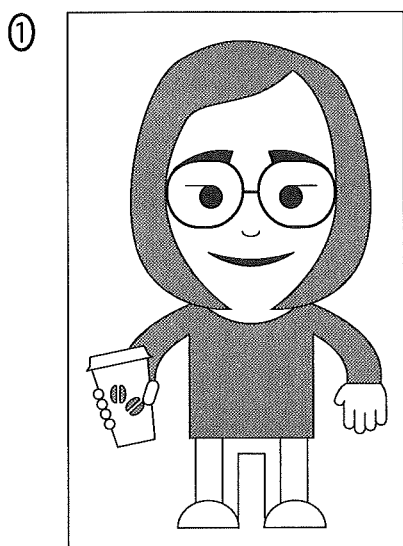

問 9 ホームパーティーの後で、ゴミの分別をしています。 9

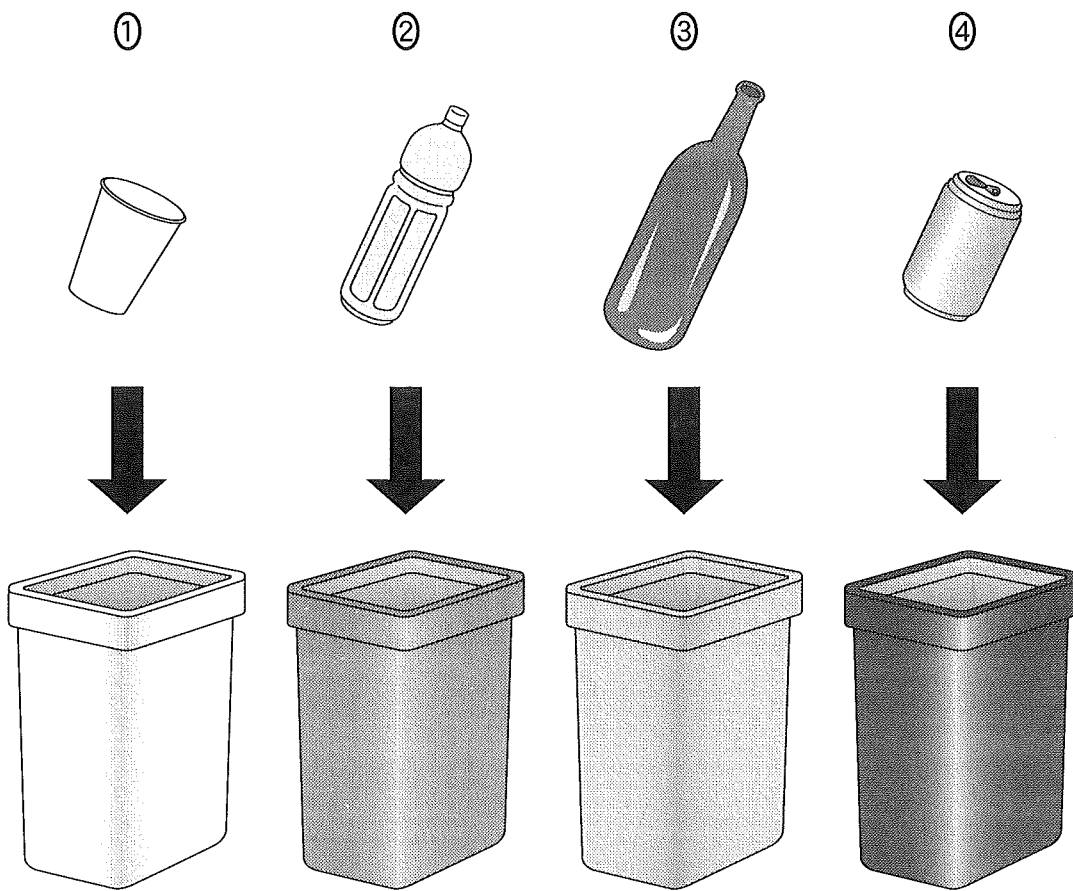

問10 靴屋で、店員と客が会話をしています。

10

①

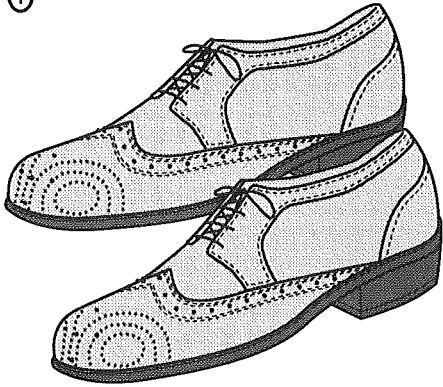

\$ 60 → \$ 30

②

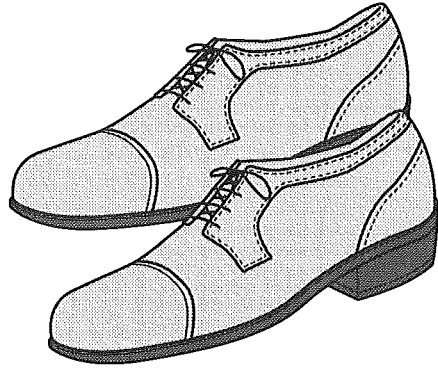

\$ 60

③

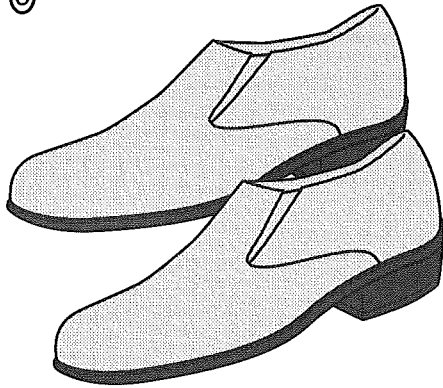

\$ 60 → \$ 30

④

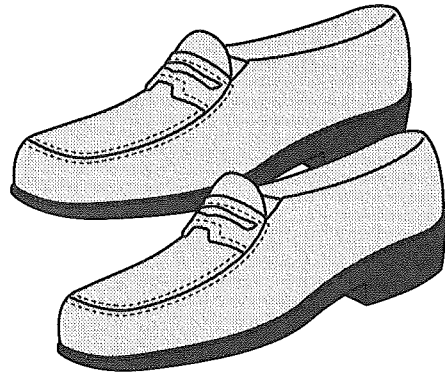

\$ 60

問11 友人同士が、野球場の案内図を見ながら、待ち合わせ場所を決めています。

11

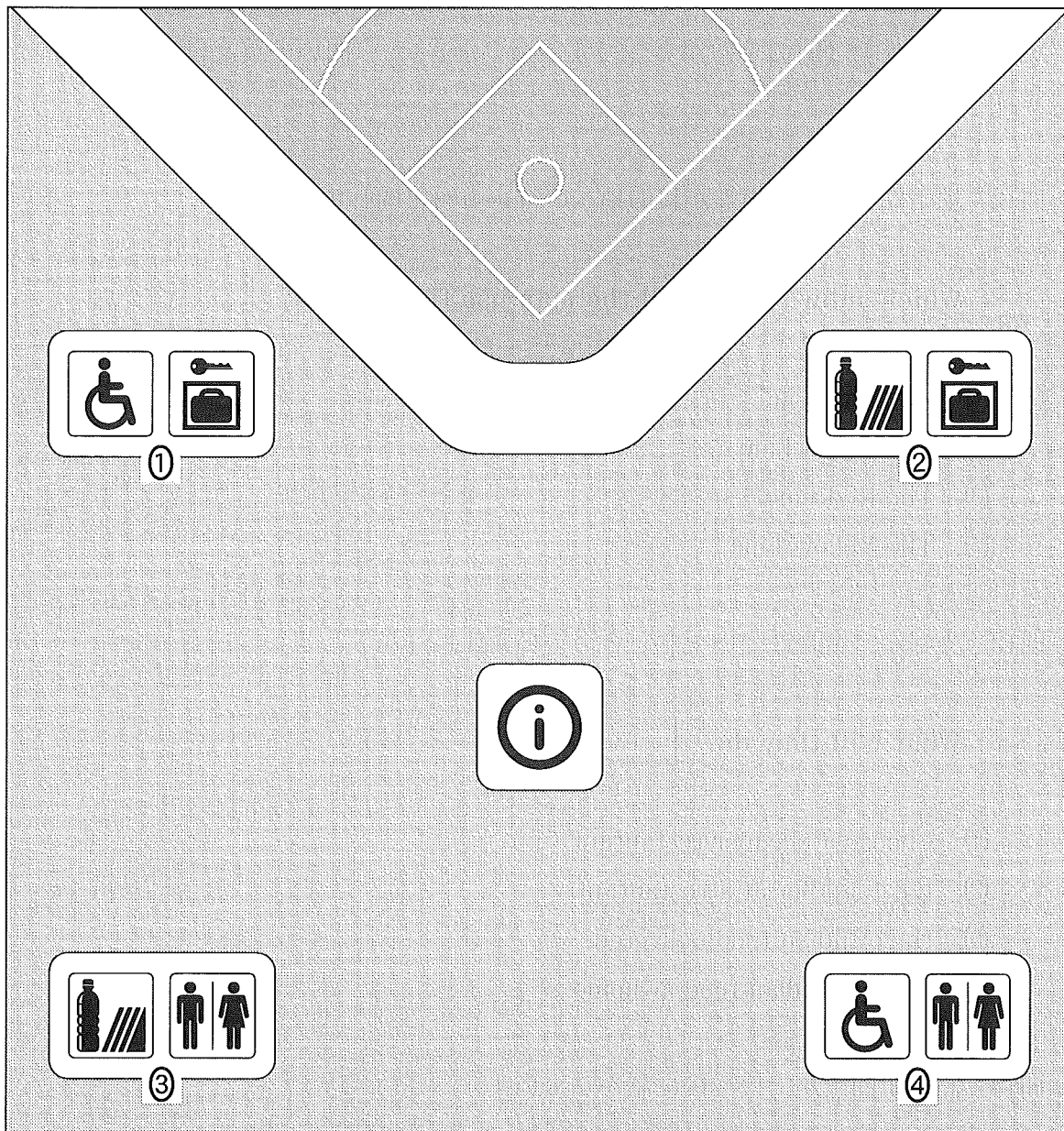

これで第2問は終わりです。

第3問 (配点 18) 音声は1回流れます。

第3問は問12から問17までの6問です。それぞれの問いについて、対話の場面が日本語で書かれています。対話を聞き、問いの答えとして最も適切なものを、四つの選択肢(①~④)のうちから一つずつ選びなさい。(問いの英文は書かれています。)

問12 地下鉄の駅で、男性が目的地への行き方を質問しています。

Which subway line will the man use first?

12

- ① The Blue Line
- ② The Green Line
- ③ The Red Line
- ④ The Yellow Line

問13 夫婦が、夕食について話し合っています。

What will they do?

13

- ① Choose a cheaper restaurant
- ② Eat together at a restaurant
- ③ Have Indian food delivered
- ④ Prepare Indian food at home

問14 高校生同士が、授業後に話をしています。

What did the boy do?

14

- ① He checked his dictionary in class.
- ② He left his backpack at his home.
- ③ He took his backpack to the office.
- ④ He used his dictionary on the bus.

問15 寮のパーティーで、先輩と新入生が話をしています。

What is true about the new student? 15

- ① He grew up in England.
- ② He is just visiting London.
- ③ He is studying in Germany.
- ④ He was born in the UK.

問16 同僚同士が話をしています。

What will the man do? 16

- ① Buy some medicine at the drugstore
- ② Drop by the clinic on his way home
- ③ Keep working and take some medicine
- ④ Take the allergy pills he already has

問17 友人同士が、ペットについて話をしています。

What is the man going to do? 17

- ① Adopt a cat
- ② Adopt a dog
- ③ Buy a cat
- ④ Buy a dog

これで第3問は終わりです。

第4問 (配点 12) 音声は1回流れます。

第4問はAとBの二つの部分に分かれています。

A 第4問Aは問18から問25までの8問です。話を聞き、それぞれの問いの答えとして最も適切なものを、選択肢から選びなさい。問題文と図表を読む時間が与えられた後、音声流れます。

問18～21 あなたは、大学の授業で配られたワークシートのグラフを完成させようとしています。先生の説明を聞き、四つの空欄 **18** ~ **21** に入れるのに最も適切なものを、四つの選択肢(①～④)のうちから一つずつ選びなさい。

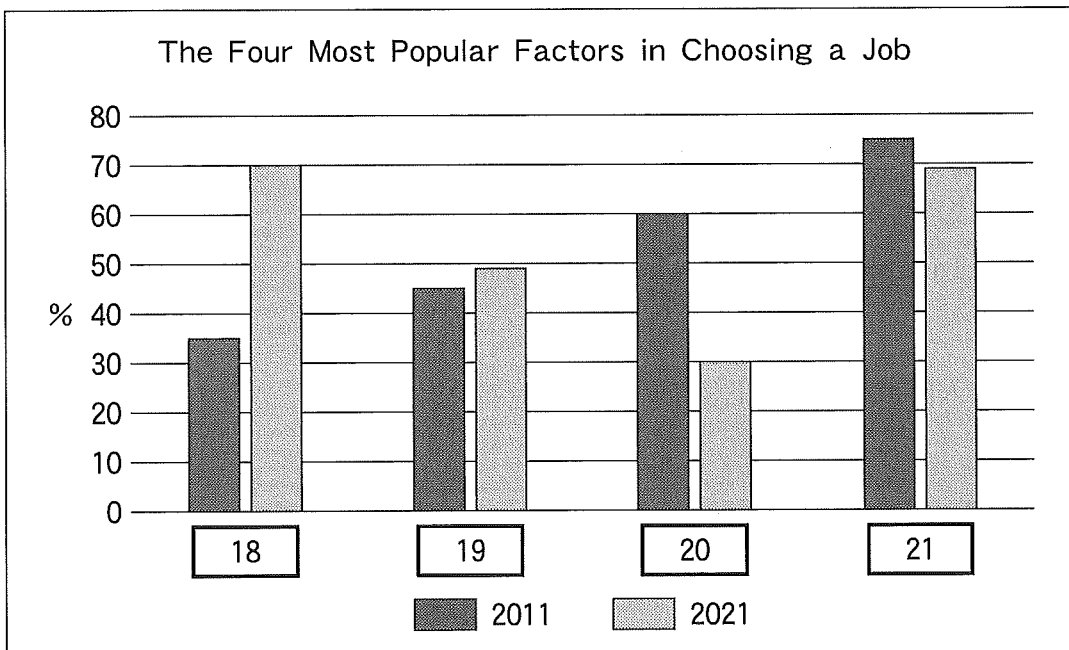

- ① Content of work
- ② Income
- ③ Location
- ④ Working hours

問22～25 あなたは、自宅のパソコンから、ゲームの国際大会にオンラインで参加しています。結果と賞品に関する主催者の話を聞き、次の表の四つの空欄 ～ に入れるのに最も適切なものを、六つの選択肢(①～⑥)のうちから一つずつ選びなさい。選択肢は2回以上使ってもかまいません。

International Game Competition: Summary of the Results

Teams	Stage A	Stage B	Final Rank	Prize
Dark Dragons	3rd	3rd	4th	<input type="text" value="22"/>
Elegant Eagles	1st	2nd	1st	<input type="text" value="23"/>
Shocking Sharks	4th	1st	2nd	<input type="text" value="24"/>
Warrior Wolves	2nd	4th	3rd	<input type="text" value="25"/>

- ① Game
- ② Medal
- ③ Trophy
- ④ Game, Medal
- ⑤ Game, Trophy
- ⑥ Medal, Trophy

これで第4問Aは終わりです。

B 第4問Bは問26の1問です。話を聞き、示された条件に最も合うものを、四つの選択肢(①~④)のうちから一つ選びなさい。後の表を参考にしてメモを取ってもかまいません。状況と条件を読む時間が与えられた後、音声の流れます。

状況

あなたは、交換留学先の高校で、生徒会の会長選挙の前に、四人の会長候補者の演説を聞いています。

あなたが考えている条件

- A. 全校生徒のための行事を増やすこと
- B. 学校の食堂にベジタリアン向けのメニューを増やすこと
- C. コンピューター室を使える時間を増やすこと

Candidates	Condition A	Condition B	Condition C
① Charlie			
② Jun			
③ Nancy			
④ Philip			

問26 26 is the candidate you are most likely to choose.

- ① Charlie
- ② Jun
- ③ Nancy
- ④ Philip

これで第4問Bは終わりです。

第5問 (配点 15) 音声は1回流れます。

第5問は問27から問33までの7問です。

最初に講義を聞き、問27から問32に答えなさい。次に続きを聞き、問33に答えなさい。状況、ワークシート、問い及び図表を読む時間が与えられた後、音声
流れます。

状況

あなたは大学で、アジアゾウに関する講義を、ワークシートにメモを取りながら聞いています。

ワークシート

Asian Elephants

◇ General Information

- ◆ Size: Largest land animal in Asia
- ◆ Habitats: South and Southeast Asia
- ◆ Characteristics: { }

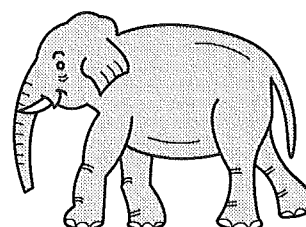

◇ Threats to Elephants

Threat 1: Illegal Commercial Activities

- ◆ using elephant body parts for accessories, , medicine
- ◆ capturing live elephants for

Threat 2: Habitat Loss Due to Land Development

- ◆ a decrease in elephant interaction
- ◆ an increase in human and elephant

問27 ワークシートの空欄 に入れるのに最も適切なものを、四つの選択肢
(①～④)のうちから一つ選びなさい。

- ① Aggressive and strong
- ② Cooperative and smart
- ③ Friendly and calm
- ④ Independent and intelligent

問28～31 ワークシートの空欄 ～ に入れるのに最も適切なもの
を、六つの選択肢(①～⑥)のうちから一つずつ選びなさい。選択肢は2回以上
使ってもかまいません。

- ① clothing ② cosmetics ③ deaths
- ④ friendship ⑤ group ⑥ performances

問32 講義の内容と一致するものはどれか。最も適切なものを、四つの選択肢
(①～④)のうちから一つ選びなさい。

- ① Efforts to stop illegal activities are effective in allowing humans to expand their housing projects.
- ② Encounters between different elephant groups are responsible for the decrease in agricultural development.
- ③ Helping humans and Asian elephants live together is a key to preserving elephants' lives and habitats.
- ④ Listing the Asian elephant as an endangered species is a way to solve environmental problems.

第5問はさらに続きます。

問33 グループの発表を聞き、次の図から読み取れる情報と講義全体の内容からどのようなことが言えるか、最も適切なものを、四つの選択肢(①~④)のうちから一つ選びなさい。 33

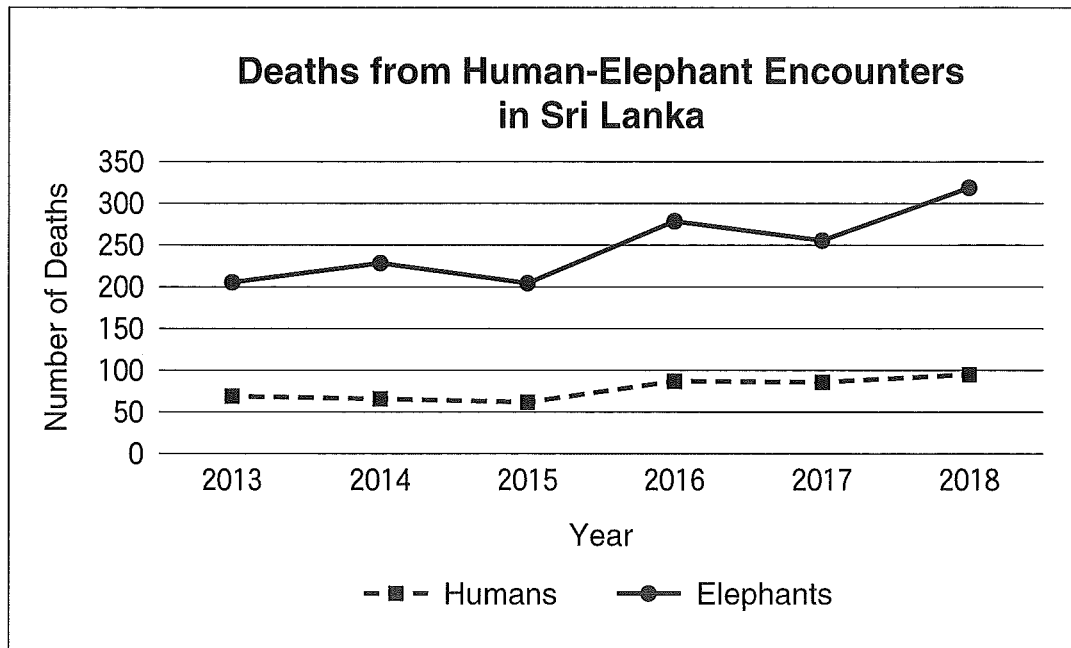

- ① Efforts to protect endangered animals have increased the number of elephants in Sri Lanka.
- ② Monitoring illegal activities in Sri Lanka has been effective in eliminating elephant deaths.
- ③ Sri Lanka has not seen an increase in the number of elephants that have died due to human-elephant encounters.
- ④ Steps taken to protect elephants have not produced the desired results in Sri Lanka yet.

これで第5問は終わりです。

第6問 (配点 14) 音声は1回流れます。

第6問はAとBの二つの部分に分かれています。

A 第6問Aは問34・問35の2問です。二人の対話を聞き、それぞれの問いの答えとして最も適切なものを、四つの選択肢(①~④)のうちから一つずつ選びなさい。(問いの英文は書かれています。) 状況と問いを読む時間が与えられた後、音声流れます。

状況

David と母の Sue が、ハイキングについて話をしています。

問34 Which statement would David agree with the most? 34

- ① Enjoyable hiking requires walking a long distance.
- ② Going on a group hike gives you a sense of achievement.
- ③ Hiking alone is convenient because you can choose when to go.
- ④ Hiking is often difficult because nobody helps you.

問35 Which statement best describes Sue's opinion about hiking alone by the end of the conversation? 35

- ① It is acceptable.
- ② It is creative.
- ③ It is fantastic.
- ④ It is ridiculous.

これで第6問Aは終わりです。

B 第6問Bは問36・問37の2問です。会話を聞き、それぞれの問いの答えとして最も適切なものを、選択肢のうちから一つずつ選びなさい。後の表を参考にしてメモを取ってもかまいません。状況と問いを読む時間が与えられた後、音声の流れます。

状況

寮に住む四人の学生(Mary, Jimmy, Lisa, Kota)が、就職後に住む場所について話し合っています。

Mary	
Jimmy	
Lisa	
Kota	

問36 会話が終わった時点で、街の中心部に住むことに決めた人を、四つの選択肢(①~④)のうちから一つ選びなさい。 36

- ① Jimmy
- ② Lisa
- ③ Jimmy, Mary
- ④ Kota, Mary

問37 会話を踏まえて、Lisa の考えの根拠となる図表を、四つの選択肢(①~④)のうちから一つ選びなさい。 37

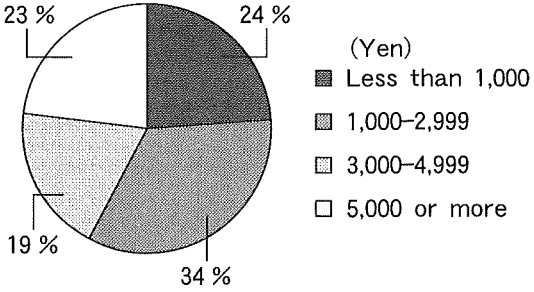
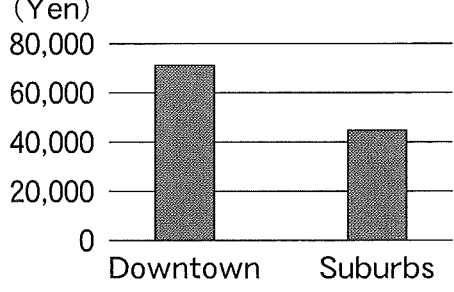
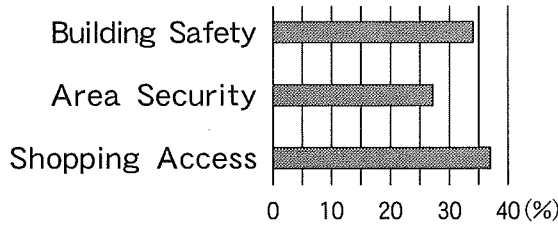
<p>①</p> <p style="text-align: center;">Money Spent on Pets per Month</p>  <p style="text-align: center;">(Yen)</p> <ul style="list-style-type: none"> ■ Less than 1,000 ■ 1,000-2,999 ■ 3,000-4,999 □ 5,000 or more 	<p>②</p> <p style="text-align: center;">Average Monthly Rent</p> <p>(Yen)</p>  <p style="text-align: center;">Downtown Suburbs</p>						
<p>③</p> <p style="text-align: center;">Three Popular Activities While Commuting</p> <table border="1" style="width: 100%; border-collapse: collapse;"> <tr> <td style="width: 5%; text-align: center;">1</td> <td>Listening to News</td> </tr> <tr> <td style="text-align: center;">2</td> <td>Reading Business Magazines</td> </tr> <tr> <td style="text-align: center;">3</td> <td>Light Physical Exercise</td> </tr> </table>	1	Listening to News	2	Reading Business Magazines	3	Light Physical Exercise	<p>④</p> <p style="text-align: center;">Reasons for Choosing a Place to Live</p>  <p style="text-align: center;">0 10 20 30 40(%)</p>
1	Listening to News						
2	Reading Business Magazines						
3	Light Physical Exercise						

これで第6問Bは終わりです。